

PURE vision

smart irrigation

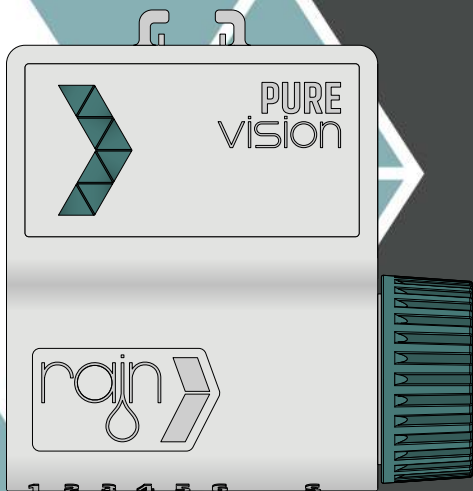

**Battery Powered
Irrigation Controller**

USER MANUAL



**Battery Powered
Irrigation Controller**

USER MANUAL



(EN) Warning/Danger. (IT) Avvertenza/Pericolo. (FR) Avertissement/Danger. (DE) Achtung/Gefahr. (ES) Advertencia/Peligro. (PT) Aviso/Perigo. (HU) Figyelmeztetés/veszély. (HR) Upozorenje/Opasnost. (PL) Ostrzeżenie/niebezpieczeństwo. (RO) Avertisment/Pericol. (SL) Opozorilo/Nevarnost. (CS) Varování/Nebezpečí. (SK) Výstraha/Nebezpečenstvo. (BG) Предупреждение/Опасност. (UK) Попередження/Небезпека. (RU) Предупреждение/Опасность. (EL) Προειδοποίηση/Κίνδυνος. (TR) Tehlike uyarısı. (HE) אזהרה/כוּסָר (ZH) 警告/危險 (HI) चेतावनी/सतर्क (TH) คำเตือน/อันตราย (KO) 경고/위험 (AR) خطر / ريذحت

Pag.
7 - 8



(EN) Information. (IT) Informazioni. (FR) Information. (DE) Information. (ES) Información. (PT) Em formação. (HU) Információ. (HR) Informacija. (PL) Informacja. (RO) Informație. (SL) Informacije. (CS) Informace. (SK) Informácie. (BG) Информация. (UK) Інформація. (RU) Информация. (EL) Πληροφορίες. (TR) Bilgi. (HE) מידע (ZH) 信息 (HI) जानकारी (TH) ข้อมูล (KO) 정보 (AR) قبول عم

Pag.
9 - 11



(EN) Installation. (IT) Installazione. (FR) Installation. (DE) Installation. (ES) Instalación. (PT) Instalação. (HU) Telepítés. (HR) Montaža. (PL) Instalacja. (RO) Instalare. (SL) Namestitév. (CS) Instalace. (SK) Inštalácia. (BG) Инсталация. (UK) Установка. (RU) Установка. (EL) Εγκατάσταση. (TR) Kurulum. (HE) הַקְנָה (ZH) 安装 (HI) स्थापना (TH) การติดตั้ง (KO) 설치 (AR) تثبيت

Pag.
12 - 19



(EN) Configuration. (IT) Configurazione. (FR) Configuration. (DE) Aufbau. (ES) Configuración. (PT) Configuração. (HU) Konfiguráció. (HR) Konfiguracija. (PL) Konfiguracja. (RO) Configurare. (SL) Konfiguracija. (CS) Konfigurace. (SK) Konfigurácia. (BG) Конфигурация. (UK) Конфігурація. (RU) Конфигурация. (EL) Διαμόρφωση. (TR) Yapılandırma. (HE) הַקְנָה (ZH) 配置 (HI) वनियान (TH) การกำหนดค่า (KO) 구성 (AR) تاسادع

Pag.
20 - 23



- (EN)** Powered by Li-ion battery 18650 2.000 mAh.
- (IT)** Alimentazione con batteria al litio 2.000 mAh.
- (FR)** Alimenté par une batterie Li-ion 18650 2.000 mAh.
- (DE)** Li-Ionen-Akku 18650 2.000 mAh.
- (ES)** Alimentado por batería Li-ion 18650 2.000 mAh.
- (PT)** Alimentado por bateria Li-ion 18650 2.000 mAh.
- (HU)** 18650 2000 mAh Li-ion akkumulátorral működik.
- (HR)** Napaja ga Li-ion baterija 18650 2.000 mAh.
- (PL)** Zasilany akumulatorem litowo-jonowym 18650 2.000 mAh.
- (RO)** Alimentat de baterie Li-ion 18650 2.000 mAh.
- (SL)** Napaja ga Li-ion baterija 18650 2.000 mAh.
- (CS)** Napájení Li-ion baterií 18650 2 000 mAh.
- (SK)** Napájané Li-ion batériou 18650 2 000 mAh.
- (BG)** Захранва се от литиево-йонна батерия 18650 2.000 mAh.
- (UK)** Працює від Li-ion акумулятора 18650 2000 mAh.
- (RU)** Питание от литий-ионного аккумулятора 18650 2.000 mAh.
- (EL)** Τροφοδοτείται από μπαταρία Li-ion 18650 2.000 mAh.
- (TR)** Li-ion pil 18650 2.000 mAh ile çalışır.
- (HE)** תזונה מליית-יון ליתיום 18650 2.000 mAh.
- (ZH)** 由锂离子电池 18650 2.000 mAh 毫安时供电。
- (HI)** ली-आयन बैटरी 18650 2.000 mAh से चलाया जाता है।
- (TH)** ใช้พลังงานจากแบตเตอรี่ Li-ion 18650 2.000 mAh.
- (KO)** 리튬 이온 배터리 18650 2.000mAh로 구동됩니다.
- (AR)** مزوداً بواسطة بطارية ليثيوم أيون 18650 2.000 mAh.

- (EN)** Charge the battery before first use.
- (IT)** Caricare la batteria al primo utilizzo.
- (FR)** Chargez la batterie avant la première utilisation.
- (DE)** Laden Sie den Akku vor dem ersten Gebrauch auf.
- (ES)** Cargue la batería antes del primer uso.
- (PT)** Carregue a bateria antes do primeiro uso.
- (HU)** Az első használat előtt töltse fel az akkumulátort.
- (HR)** Napunite bateriju prije prve uporabe.
- (PL)** Naładuj akumulator przed pierwszym użyciem.
- (RO)** Încărcați bateria înainte de prima utilizare.
- (SL)** Pred prvo uporabo napolnite baterijo.
- (CS)** Před prvním použitím nabijte baterii.
- (SK)** Pred prvým použitím nabite batériu.
- (BG)** Заредете батерията преди първа употреба.
- (UK)** Перед першим використанням зарядіть акумулятор.
- (RU)** Зарядите аккумулятор перед первым использованием.
- (EL)** Φορτίστε την μπαταρία πριν από την πρώτη χρήση.
- (TR)** İlk kullanımdan önce pili şarj edin.
- (HE)** שווייטש ינפל הולוסת תא הרכיב והשאר.
- (ZH)** 首次使用前给电池充电。
- (HI)** पहले उपयोग से पहले बैटरी को चार्ज करें।
- (TH)** ชาร์จแบตเตอรี่ก่อนใช้งานครั้งแรก
- (KO)** 처음 사용하기 전에 배터리를 충전하십시오.
- (AR)** مَادخِيتسَالا لِحِقِّ فَيِرَاتطِبِلَا نَحشِنَا قَرَم لَوَال.

- (EN)** Remove battery before disposing product.
- (IT)** Rimuovere la batteria prima di smaltire il prodotto.
- (FR)** Retirez la batterie avant de jeter le produit.
- (DE)** Entfernen Sie den Akku, bevor Sie das Produkt entsorgen.
- (ES)** Retire la batería antes de desechar el producto.
- (PT)** Remova a bateria antes de descartar o produto.
- (HU)** A termék ártalmatlanítása előtt vegye ki az akkumulátort.
- (HR)** Izvadite bateriju prije odlaganja proizvoda.
- (PL)** Wyjmij baterię przed wyrzuceniem produktu.
- (RO)** Scoateți bateria înainte de a arunca produsul.
- (SL)** Preden izdelek zavrzete, odstranite baterijo.
- (CS)** Před likvidací výrobku vyjměte baterii.
- (SK)** Pred likvidáciou produktu vyberte batériu.
- (BG)** Отстранете батерията, преди да изхвърлите продукта.
- (UK)** Перед утилізації продукту виийміть батарею.
- (RU)** Извлеките аккумулятор перед утилизацией продукта.
- (EL)** Αφαιρέστε την μπαταρία πριν απορριφτεί το προϊόν.
- (TR)** Ürünü atmadan önce pili çıkarın.
- (HE)** תכלשה ינפל הולוסת תא הרכיב והשאר.
- (ZH)** 处理产品前取出电池。
- (HI)** उत्पाद का निपटारा करने से पहले बैटरी निकालें।
- (TH)** ถอดแบตเตอรี่ออกก่อนทิ้งผลิตภัณฑ์
- (KO)** 제품을 폐기하기 전에 배터리를 제거하십시오.
- (AR)** لِحِقِّ فَيِرَاتطِبِلَا غَلَاذَاب مَقِّ جَتَنَلَا نَم صِرلِخْتَلَا.





INSTALLATION



- (EN)** Keep out of reach of children.
- (IT)** Tenere fuori dalla portata dei bambini.
- (FR)** Tenir hors de portée des enfants.
- (DE)** Außerhalb der Reichweite von Kindern aufbewahren.
- (ES)** Mantener fuera del alcance de los niños.
- (PT)** Manterha fora do alcance de crianças.
- (HU)** Tartsa távol gyermekektől.
- (HR)** Čuvati izvan dohvata djece.
- (PL)** Trzymać poza zasięgiem dzieci.
- (RO)** A nu se lăsa la îndemâna copiilor.
- (SL)** Hraniti izven dosega otrok.
- (CS)** Uchovávejte mimo dosah dětí.
- (SK)** Uchovávať mimo dosahu detí.
- (BG)** Дръжте далеч от деца.
- (UK)** Зберігати в недоступному для дітей.
- (RU)** Храните в недоступном для детей месте.
- (EL)** Να φυλάσσεται μακριά από παιδιά.
- (TR)** Çocukların erişmeyeceği yerlerde saklayın.
- (HE)** לשמור במרחק יומם רומשל בידליה.
- (ZH)** 请将本品放在儿童不能接触的地方。
- (HI)** बच्चों के पहुँच से दूर रखें
- (TH)** เก็บให้พ้นมือเด็ก
- (KO)** 어린이의 손이 닿지 않는 곳에 보관.
- (AR)** لوانتم نع اديعب طفسي لافطفالا

- (EN)** IP68 protection (with battery compartment closed).
- (IT)** Protezione IP68 (il vano batteria deve essere chiuso).
- (FR)** Protection IP68 (avec compartiment à piles fermé).
- (DE)** Schutzart IP68 (Batteriefach muss geschlossen sein).
- (ES)** Protección IP68 (el compartimiento de la batería debe estar cerrado).
- (PT)** Proteção IP68 (o compartimento da bateria deve estar fechado).
- (HU)** IP68-as védetség (az elem-tartót zárva kell tartani).
- (HR)** IP68 zaštita za baterije mora biti zatvorena.
- (PL)** Stopień ochrony IP68 (komora baterii musi być zamknięta).
- (RO)** Protecție IP68 (compartimentul bateriei trebuie să fie închis).
- (SL)** Zaščita IP68 (predal za baterije mora biti zaprt).
- (CS)** Krytí IP68 (příhradka na baterie musí být uzavřena).
- (SK)** Krytie IP68 (priestor na batérie musí byť uzavretý).
- (BG)** Защита IP68 (отделението за батерии трябва да е затворено).
- (UK)** Захист IP68 (відсік для батарей повинен бути закритий).
- (RU)** Степень защиты IP68 (батарейный отсек должен быть закрыт).
- (EL)** Προστασία IP68 (η θήκη μπαταριών πρέπει να είναι κλειστή).
- (TR)** IP68 koruması (pil bölmesi kapalı olmalıdır).
- (HE)** בייה הללוסה תא רבגה תייהת.
- (ZH)** IP68防护等级 (电池仓必须关闭)。
- (HI)** IP68 सुरक्षा (बैटरी कंपार्टमेंट बंद होना चाहिए)।
- (TH)** การป้องกัน IP68 (ต้องปิดช่องใส่แบตเตอรี่)
- (KO)** IP68 보호(배터리함을 닫아야 함).
- (AR)** فرح فال غا بوجي IP68 فسيام (فيري اطلبيل).

- (EN)** Operating temperature: 0 ~ +45°C.
- (IT)** Temperatura di esercizio: 0 ~ +45°C.
- (FR)** Température de fonctionnement: 0 ~ +45°C.
- (DE)** Betriebstemperatur: 0 ~ +45°C.
- (ES)** Temperatura de funcionamiento: 0 ~ +45°C.
- (PT)** Temperatura de operação: 0 ~ +45°C.
- (HU)** Üzemérséklet: 0 ~ +45°C.
- (HR)** Radna temperatura: 0 ~ +45°C.
- (PL)** Temperatura pracy: 0 ~ +45°C.
- (RO)** Temperatura de funcționare: 0 ~ +45°C.
- (SL)** Delovna temperatura: 0 ~ +45°C.
- (CS)** Provozní teplota: 0 ~ +45°C.
- (SK)** Prevádzková teplota: 0 ~ +45°C.
- (BG)** Работна температура: 0 ~ +45°C.
- (UK)** Робоча температура: 0 ~ +45°C.
- (RU)** Рабочая температура: 0 ~ +45°C.
- (EL)** Θερμοκρασία λειτουργίας: 0 ~ +45°C.
- (TR)** Çalışma sıcaklığı: 0 ~ +45°C.
- (HE)** הטמפרטורת הפעולה: 0 ~ +45°C.
- (ZH)** 工作温度：0 ~ +45°C.
- (HI)** ऑपरेटिंग तापमान: 0 ~ +45°C.
- (TH)** อุณหภูมิในการทำงาน: 0 ~ +45°C.
- (KO)** 작동 온도: 0 ~ +45°C.
- (AR)** لي: 0 ~ +45°C ففرفرف ففرفرف



DEVICE INFORMATION

- (EN) Device information.
- (IT) Informazioni sul dispositivo.
- (FR) Informations sur l'appareil.
- (DE) Geräteinformation
- (ES) Información del dispositivo.
- (PT) Informação de dispositivo.
- (HU) Eszköz információ.
- (HR) Podaci o uređaju.
- (PL) Informacje o urządzeniu.
- (RO) Informație despre dispozitiv.
- (SL) Informacije o napravi.
- (CS) Informace o zařízení.
- (SK) Informácie o zariadení.
- (BG) Информация за устройството.
- (UK) Інформація про пристрій.
- (RU) Информация об устройстве.
- (EL) Πληροφορίες συσκευής.
- (TR) Cihaz bilgisi.
- (HE) מידע על המכשיר
- (ZH) 设备信息
- (HI) डिवाइस जानकारी
- (TH) ข้อมูลอุปกรณ์
- (KO) 기기 정보
- (AR) زاهدجلا متاعول عم

CONNECTIVITY

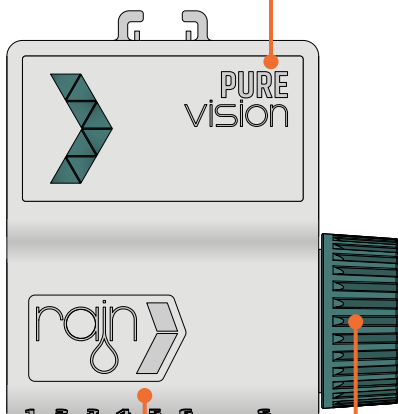

CONNECTIONS

BATTERY





App

- (EN) Bluetooth 5.0 connectivity.
 (IT) Connettività Bluetooth 5.0.
 (FR) Connectivité Bluetooth 5.0.
 (DE) Bluetooth 5.0-Konnektivität.
 (ES) Conectividad Bluetooth 5.0.
 (PT) Conectividade Bluetooth 5.0.
 (HU) Bluetooth 5.0 kapcsolat.
 (HR) Bluetooth 5.0 povezivost.
 (PL) Łączność Bluetooth 5.0.
 (RO) Conectivitate Bluetooth 5.0.
 (SL) Povezljivost Bluetooth 5.0.
 (CS) Konektivita Bluetooth 5.0.
 (SK) Pripojenie Bluetooth 5.0.
 (BG) Bluetooth 5.0 свързаност.
 (UK) Підключення Bluetooth 5.0.
 (RU) Возможность подключения Bluetooth 5.0.
 (EL) Συνδεσιμότητα Bluetooth 5.0.
 (TR) Bluetooth 5.0 bağlantısı.
 (HE) מתחבר ב-Bluetooth 5.0.
 (ZH) 蓝牙 5.0 连接。
 (HI) ब्लूटूथ 5.0 कनेक्टिविटी।
 (TH) การเชื่อมต่อบลูทูธ 5.0
 (KO) 블루투스 5.0 연결.
 (AR) Bluetooth 5.0 لاصحاً



Rain SpA NUVOLA VISION

- (EN) Remote control via Internet.
 (IT) Controllo remoto via Internet.
 (FR) Contrôle à distance via Internet.
 (DE) Fernsteuerung über Internet.
 (ES) Control remoto a través de Internet.
 (PT) Controle remoto via Internet.
 (HU) Távirányító interneten keresztül.
 (HR) Daljinsko upravljanje putem Interneta.
 (PL) Zdalne sterowanie przez Internet.
 (RO) Control de la distanță prin Internet.
 (SL) Daljinsko upravljanje prek interneta.
 (CS) Dálkové ovládání přes internet.
 (SK) Diaľkové ovládanie cez internet.
 (BG) Дистанционно управление през интернет.
 (UK) Дистанційне керування через Інтернет.
 (RU) Дистанционное управление через Интернет.
 (EL) Τηλεχειριστήριο μέσω Διαδικτύου.
 (TR) İnternet üzerinden uzaktan kumanda.
 (HE) מרחוק דרך האינטרנט
 (ZH) 通过互联网远程控制
 (HI) इंटरनेट के माध्यम से दूरिगत कंट्रोल
 (TH) การควบคุมระยะไกลผ่านอินเทอร์เน็ต
 (KO) 인터넷을 통한 원격 제어
 (AR) ربيع دعب ناع مكححتلا
 متنرعتنإلا

- (EN) Download Rain Vision App.
 (IT) Scarica l'app Rain Vision.
 (FR) Téléchargez l'application Rain Vision.
 (DE) Laden Sie die Rain Vision-App herunter.
 (ES) Descarga la aplicación Rain Vision.
 (PT) Baixe o aplicativo Rain Vision.
 (HU) Töltse le a Rain Vision alkalmazást.
 (HR) Preuzmite aplikaciju Rain Vision.
 (PL) Pobierz aplikację Rain Vision.
 (RO) Descărcați aplicația Rain Vision.
 (SL) Prenesite aplikacijo Rain Vision.
 (CS) Stáhněte si aplikaci Rain Vision.
 (SK) Stiahnite si aplikáciu Rain Vision.
 (BG) Изтеглете приложението Rain Vision.
 (UK) Завантажте додаток Rain Vision.
 (RU) Загрузите приложение Rain Vision.
 (EL) Κατεβάστε την εφαρμογή Rain Vision.
 (TR) Rain Vision Uygulamasını indirin.
 (HE) תייצקילפס את הרה
 (ZH) 下载雨视觉应用程序
 (HI) ऐन वज़िन ऐप डाउनलोड करे
 (TH) ดาวน์โหลดแอป Rain Vision
 (KO) 레인 비전 앱 다운로드
 (AR) ربيع دعب لي زينرعب ميق
 Vision





- (EN)** 9Vdc latching solenoid.
- (IT)** Solenoide bistabile 9Vdc.
- (FR)** Solénoïde de verrouillage 9Vdc.
- (DE)** 9Vdc selbsthaltendes Solenoid.
- (ES)** Solenoide latch de 9Vdc.
- (PT)** Solenoíde de travamento de 9Vdc.
- (HU)** 9Vdc reteszeltő mágnesszelep.
- (HR)** 9Vdc solenoid za zatvaranje.
- (PL)** Cewka blokująca 9Vdc.
- (RO)** Solenoid de blocare 9Vdc.
- (SL)** 9Vdc zaskočni solenoid.
- (CS)** 9Vdc západkový solenoid.
- (SK)** 9Vdc západkový solenoid.
- (BG)** 9Vdc заключващ соленоид.
- (UK)** Фіксуючий соленоїд 9 В постійного струму.
- (RU)** Фиксирующий соленоид 9 В постоянного тока.
- (EL)** Ηλεκτρομαγνητική βαλβίδα μανδάλωσης 9Vdc.
- (TR)** 9Vdc kilitleme solenoidi.
- (HE)** 9Vdc הליוע דיאנולד.
- (ZH)** 9Vdc 闭锁电磁阀。
- (HI)** 9VDC लैचिंग सोलनॉइड।
- (TH)** โขลिनอยด์ล๊อค 9Vdc.
- (KO)** 9Vdc 래칭 솔레노이드.
- (AR)** 9Vdc يبلوللا فلجملا قال غلغال.

- (EN)** Rain sensor input (normally closed).
- (IT)** Ingresso sensore pioggia (normalmente chiuso).
- (FR)** Entrée capteur de pluie (normalement fermée).
- (DE)** Regensensoreingang (normalerweise geschlossen).
- (ES)** Entrada de sensor de lluvia (normalmente cerrado).
- (PT)** Entrada do sensor de chuva (normalmente fechada).
- (HU)** Esőérezékelő bemenet (általában zárva).
- (HR)** Ulaz senzora za kišu (normalno zatvoren).
- (PL)** Wejście czujnika deszczu (normalnie zamknięte).
- (RO)** Intrare senzor de ploaie (normal închis).
- (SL)** Vhod senzorja za dež (normalno zaprt).
- (CS)** Vstup dešťového senzoru (normálně zavřený).
- (SK)** Vstup dažďového senzora (normálne zatvorený).
- (BG)** Вход за сензор за дъжд (normalно затворен).
- (UK)** Вхід датчика дощу (normalно закритий).
- (RU)** Вход датчика дождя (normalно закрытый).
- (EL)** Είσοδος αισθητήρα βροχής (κανονικά κλειστή).
- (TR)** Yağmur sensörü girişi (normalde kapalı).
- (HE)** ללוק רדרב רוגט) משג ושייה תסינב.
- (ZH)** 雨量传感器输入 (常闭)。
- (HI)** वरुणा सेसर इनपुट (सामान्य रूप से बंद)।
- (TH)** อินพุตเซ็นเซอร์ปริมาณน้ำฝน (ปกติปิด)
- (KO)** 레인 센서 입력(보통 닫힘).
- (AR)** قلاغم) وطلملا رعش تسمم لا غلام (تداع).

- (EN)** IP68 input for battery charging.
- (IT)** Ingresso IP68 per la ricarica della batteria.
- (FR)** Entrée IP68 pour le chargement de la batterie.
- (DE)** IP68-Eingang zum Laden des Akkus.
- (ES)** Entrada IP68 para carga de batería.
- (PT)** Entrada IP68 para carregamento de bateria.
- (HU)** IP68 bemenet az akkumulátor töltéséhez.
- (HR)** IP68 ulaz za punjenje baterije.
- (PL)** Wejście IP68 do ładowania baterii.
- (RO)** Intrare IP68 pentru incarcarea bateriei.
- (SL)** IP68 vhod za polnjenje baterije.
- (CS)** IP68 vstup pro nabíjení baterie.
- (SK)** Vstup IP68 pre nabíjanie batérie.
- (BG)** IP68 вход за зареждане на батерията.
- (UK)** IP68 вхід для зарядки акумулятора.
- (RU)** Вход IP68 для зарядки аккумулятора.
- (EL)** Είσοδος IP68 για φόρτιση μπαταρίας.
- (TR)** Pil şarjı için IP68 girişi.
- (HE)** הללוק תניעשל תסינב IP68.
- (ZH)** 用于电池充电的 IP68 输入。
- (HI)** बैटरी चार्ज करने के लिए IP68 इनपुट।
- (TH)** อินพุต IP68 สำหรับการชาร์จแบตเตอรี่
- (KO)** 배터리 충전을 위한 IP68 입력.
- (AR)** عطر اطلبل ن جحرلل IP68 لغدم.

BATTERY INSTALLATION

- (EN) Battery installation.
- (IT) Installazione della batteria.
- (FR) Mise en place de la batterie.
- (DE) Batterieinstallation.
- (ES) Instalación de la batería.
- (PT) Instalação da bateria.
- (HU) Akkumulátor beszerelés.
- (HR) Instalacija baterije.
- (PL) Instalacja baterii.
- (RO) Instalarea bateriei.
- (SL) Namestititev baterije.
- (CS) Instalace baterie.
- (SK) Inštalácia batérie.
- (BG) Монтаж на батерии.
- (UK) Установка батарей.
- (RU) Установка батареек.
- (EL) Εγκατάσταση μπαταρίας.
- (TR) Pil kurulumu.
- (HE) הללוס הנקמה
- (ZH) 电池安装
- (HI) बैटरी स्थापना
- (TH) การติดตั้งแบตเตอรี่
- (KO) 배터리 설치
- (AR) تثبيت البطارية



11

1

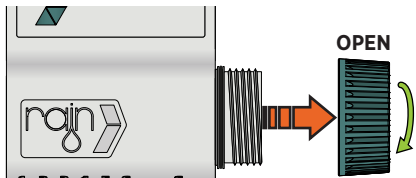

2

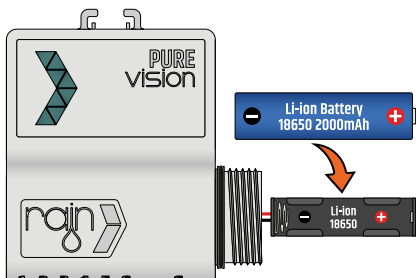

Replace battery with Li-ion 18650 2000mAh only.
Use of a different battery has the potential for a risk of fire, explosion and electric shock.

3

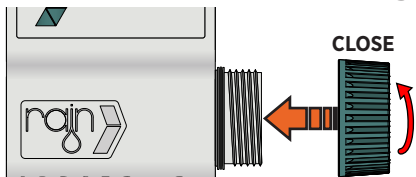

BATTERY RECHARGING USB Type A

- (EN) Battery recharging.
(IT) Ricarica della batteria.
(FR) Recharge de la batterie.
(DE) Aufladen der Batterie
(ES) Recarga de batería.
(PT) Recarga da bateria.
(HU) Akkumulátor töltés.
(HR) Punjenje baterije.
(PL) Ładowanie baterii.
(RO) Încărcarea bateriei.
(SL) Polnjenje baterije.
(CS) Dobíjení baterie.
(SK) Nabíjanie batérie.
(BG) Презареждане на батерията.
(UK) Перезарядка акумулятора.
(RU) Подзарядка батареи.
(EL) Επαναφόρτιση μπαταρίας.
(TR) Pil şarj oluyor.
(HE) טעימת הסוללה
(ZH) 电池充电
(HI) बैटरी रचिर्जनि
(TH) ชาร์จแบตเตอรี่
(KO) 배터리 재충전
(AR) تهيء ابطال ن حش مءاع

4



CHARGE BATTERY
BEFORE FIRST USE

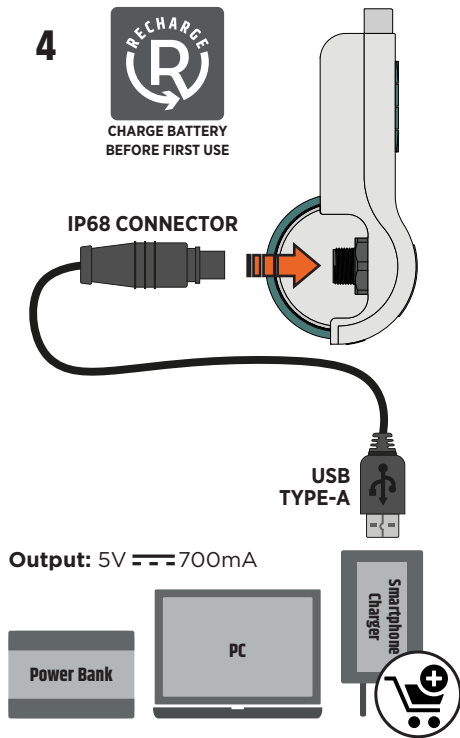

5

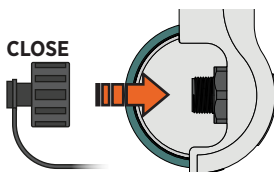

CONNECTIONS

Connecting Valves

- (EN) Connecting valves.
 (IT) Collegamento elettrovalvole.
 (FR) Connexion des vannes.
 (DE) Anschlussventile.
 (ES) Conexión de válvulas.
 (PT) Válvulas de conexão.
 (HU) Csatlakozó szelepek.
 (HR) Spojni ventili.
 (PL) Zawory łączące.
 (RO) Supape de conectare.
 (SL) Priključni ventili.
 (CS) Připojovací ventily.
 (SK) Spojovacie ventily.
 (BG) Свързващи клапани.
 (UK) З'єднувальні клапани.
 (RU) Соединительные клапаны.
 (EL) Βαλβίδες σύνδεσης.
 (TR) Bağlantı valfleri.
 (HE) מימסת רוביח.
 (ZH) 连接阀门。
 (HI) कनेक्टिंग वाल्व
 (TH) ភ្ជាប់ស្រោច
 (KO) 밸브 연결.
 (AR) تسانم صرلا طبر.

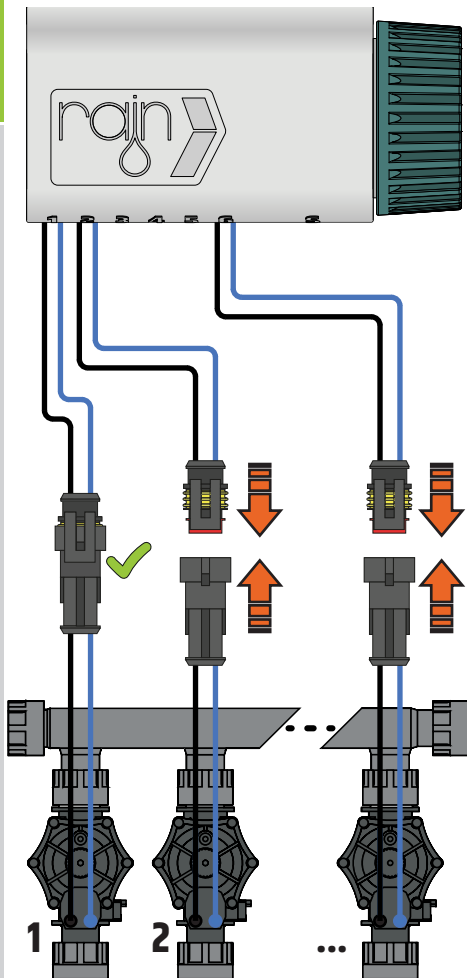

CONNECTIONS

Connecting Rain Sensor

- (EN) Rain sensor input (normally closed).
- (IT) Ingresso sensore pioggia (normalmente chiuso).
- (FR) Entrée capteur de pluie (normalement fermé).
- (DE) Regensensoreingang (normalerweise geschlossen).
- (ES) Entrada de sensor de lluvia (normalmente cerrado).
- (PT) Entrada do sensor de chuva (normalmente fechada).
- (HU) Esőérzékelő bemenet (általában zárva).
- (HR) Ulaz senzora za kišu (normalno zatvoren).
- (PL) Wejście czujnika deszczu (normalnie zamknięte).
- (RO) Intrare senzor de ploaie (normal închis).
- (SL) Vhod senzorja za dež (normalno zaprt).
- (CS) Vstup dešťového senzoru (normálně zavřený).
- (SK) Vstup dažďového senzora (normálne zatvorený).
- (BG) Вход за сензор за дъжд (normalно затворен).
- (UK) Вхід датчика дощу (normalно закритий).
- (RU) Вход датчика дождя (normalно закрытый).
- (EL) Είσοδος αισθητήρα βροχής (κανονικά κλειστή).
- (TR) Yağmur sensörü girişi (normalde kapalı).
- (HE) מסג שייח תסניב (רגום) (ללכ רודב רוגם).
- (ZH) 雨量传感器输入 (常闭)。
- (HI) वर्षा सेन्सर इनपुट (सामान्य रूप से बंद)।
- (TH) เซ็นเซอร์วัดปริมาณน้ำฝน (ปกติปิด)
- (KO) 레인 센서 입력 (보통 닫힘).
- (AR) قلع و رطعلما رعتصم لآخء اءءاع.

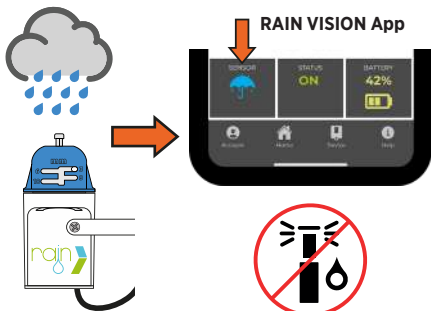
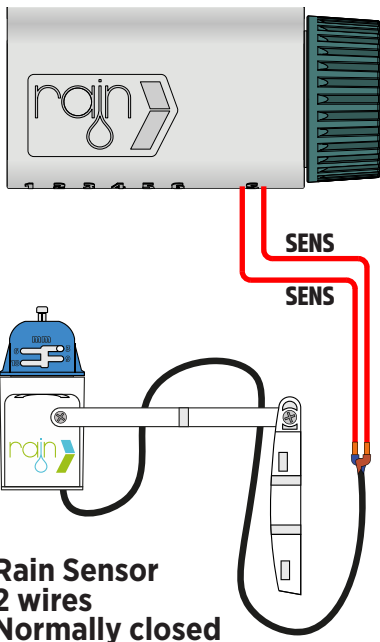

CONNECTIONS

Connecting Turbina Vision



- (EN) Connecting the water turbine.
- (IT) Collegamento della turbina idraulica.
- (FR) Raccordement de la turbine à eau.
- (DE) Anschließen der Wasser-turbine.
- (ES) Conexión de la turbina de agua.
- (PT) Conectando a turbina de água.
- (HU) A vízturbina csatlakoztása.
- (HR) Spajanje vodene turbine.
- (PL) Podłączenie turbiny wodnej.
- (RO) Conectarea turbinei de apă.
- (SL) Priključitev vodne turbine.
- (CS) Připojení vodní turbíny.
- (SK) Pripojenie vodnej turbíny.
- (BG) Свързване на водната турбина.
- (UK) Підключення водяної турбини.
- (RU) Подключение водяной турбины.
- (EL) Σύνδεση του υδροτροπιβίλου.
- (TR) Su türbininin bağlanması.
- (HE) חימה תניבורט רוביח.
- (ZH) 连接水轮机。
- (HI) पानी के टरबाइन को जोड़ना।
- (TH) การต่อกังหันน้ำ.
- (KO) 물 터빈 연결.
- (AR) تانيبوت لايصوت.

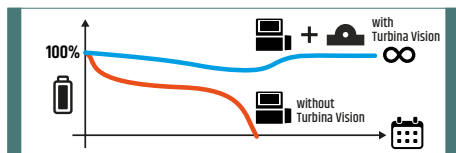
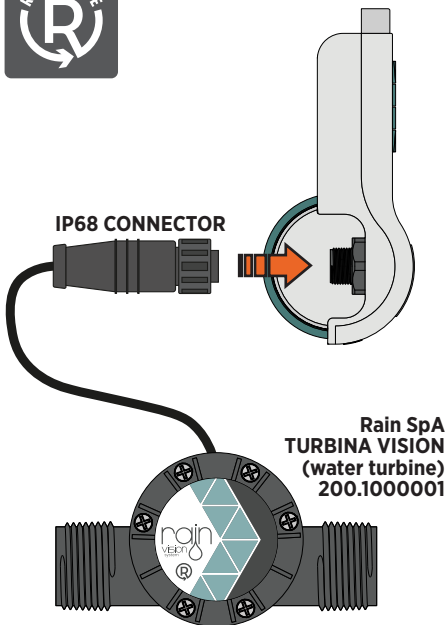

CONNECTIONS

Connecting Luce Vision



- (EN) Connecting the solar panel.
- (IT) Collegamento del pannello solare.
- (FR) Connexion du panneau solaire.
- (DE) Anschließen des Solarmoduls.
- (ES) Conexión del panel solar.
- (PT) Conectando o painel solar.
- (HU) A napelem bekötése.
- (HR) Spajanje solarnog panela.
- (PL) Podłączenie panelu słonecznego.
- (RO) Conectarea panoului solar.
- (SL) Priključitev solarne plošče.
- (CS) Připojení solárního panelu.
- (SK) Pripojenie solárneho panelu.
- (BG) Свързване на соларния панел.
- (UK) Підключення сонячної панелі.
- (RU) Подключение солнечной панели.
- (EL) Σύνδεση του ηλιακού πάνελ.
- (TR) Güneş panelinin bağlanması.
- (HE) יראתה לנאפה רוביה.
- (ZH) 连接太阳能电池板。
- (HI) सॉलर पैनल को जोड़ना।
- (TH) การเชื่อมต่อแผงโซลาร์เซลล์
- (KO) 태양광 패널을 연결합니다.
- (AR) يقيمشلا ح اولال لىصوت.

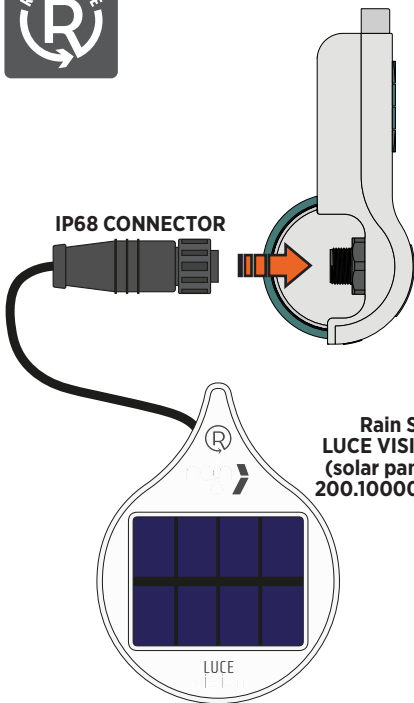

Rain SpA
LUCE VISION
(solar panel)
200.1000002

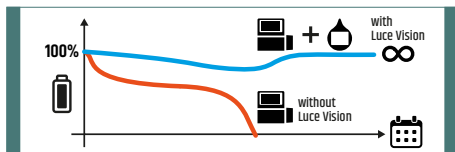

INSTALLATION Valve Box with Holder

- (EN) Installation in the valve box with holder.
- (IT) Installazione nel pozzetto con supporto.
- (FR) Installation dans la boîte à vannes avec support.
- (DE) Einbau im Ventilkasten mit Halterung.
- (ES) Instalación en la caja de válvulas con soporte.
- (PT) Instalação na caixa de válvulas com suporte.
- (HU) Szerelés a szelepdobozba tartóval.
- (HR) Ugradnja u kutiju ventila s držačem.
- (PL) Montaż w skrzynce zaworowej z uchwytem.
- (RO) Montare în cutia de supape cu suport.
- (SL) Namestitvev v ventilsko škatlo z držalom.
- (CS) Instalace do ventilové krabice s držákem.
- (SK) Inštalácia do ventilovej skrinky s držiakom.
- (BG) Монтаж във вентилната кутия с държач.
- (UK) Монтаж в клапанну коробку з тримачем.
- (RU) Установка в клапанную коробку с держателем.
- (EL) Τοποθέτηση στο κιβώτιο βαλβίδων με θήκη.
- (TR) Tutuculu vana kutusuna montaj.
- (HE) התקנת תיבת הספקת המים עם מחזיק.
- (ZH) 安装在带支架的阀箱中。
- (HI) धारक के साथ वाल्व बॉक्स में स्थापना।
- (TH) การติดตั้งในกล่องวาล์วพร้อมตัวยึด
- (KO) 홀더가 있는 밸브 박스에 설치.
- (AR) ماصرلا قودنصر يف تبيشتلا لمجال مع

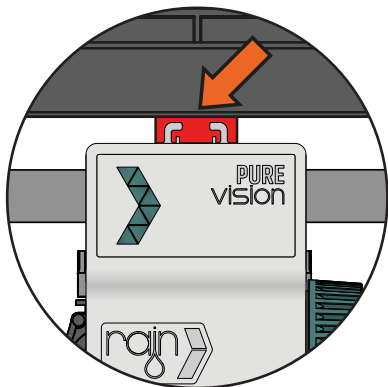

CONTROLLER HOLDER

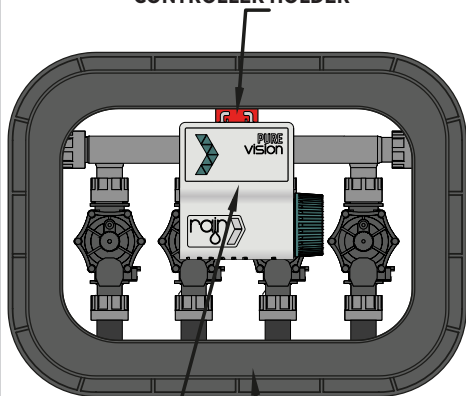

PURE VISION
CONTROLLER

VALVE BOX



REMOVING THE BATTERY

- (EN) Battery removal and disposal.
- (IT) Rimozione e smaltimento batteria.
- (FR) Retrait et élimination de la batterie.
- (DE) Akku entfernen und entsorgen.
- (ES) Extracción y eliminación de baterías.
- (PT) Remoção e eliminação da bateria.
- (HU) Az akkumulátor eltávolítása és ártalmatlanítása.
- (HR) Vađenje i odlaganje baterije.
- (PL) Wyjmowanie i utylizacja baterii.
- (RO) Scoaterea și eliminarea bateriei.
- (SL) Odstranjevanje in odlaganje baterije.
- (CS) Vyjmutí a likvidace baterie.
- (SK) Vybratie a likvidácia batérie.
- (BG) Сваляне и изхвърляне на батерията.
- (UK) Видалення та утилізація акумулятора.
- (RU) Снятие и утилизация аккумулятора.
- (EL) Αφαίρεση και απόρριψη μπαταριών.
- (TR) Pilin çıkarılması ve atılması.
- (HE) הוצאת קוליסר והטלה.
- (ZH) 电池拆卸和处置。
- (HI) बैटरी निकालना और नष्ट करना।
- (TH) การถอดและการกำจัดแบตเตอรี่
- (KO) 배터리 제거 및 폐기.
- (AR) إزاحة صرل خستل او فخرطاطلنا علال!



18

1



The controller must be disconnected from the recharge system when removing the battery.

IP68 CONNECTOR

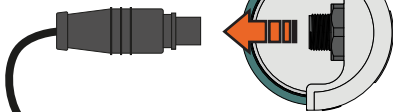

2

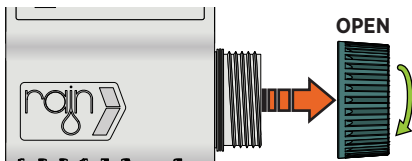

3



Battery must be removed from the controller before it is scrapped.

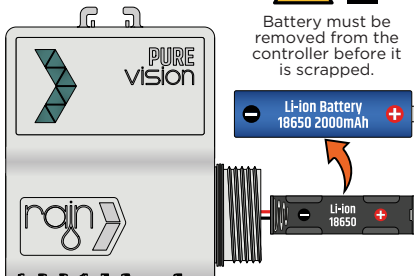

CONTROL AND PROGRAM DEVICE VIA APP

- (EN) Manage the device via App.
- (IT) Gestire il dispositivo tramite App.
- (FR) Gérer l'appareil via l'application.
- (DE) Verwalten Sie das Gerät per App.
- (ES) Administrar el dispositivo a través de la aplicación.
- (PT) Gerencie o dispositivo via App.
- (HU) Kezelje az eszközt az alkalmazáson keresztül.
- (HR) Upravljajte uređajem putem aplikacije.
- (PL) Zarządzać urządzeniem przez aplikację.
- (RO) Gestionati dispozitivul prin aplicatie.
- (SL) Upravljajte napravo prek aplikacije.
- (CS) Spravujte zařízení pomocí aplikace.
- (SK) Spravujte zariadenie prostredníctvom aplikácie.
- (BG) Управлявайте устройството чрез приложението.
- (UK) Керуйте пристроєм через додаток.
- (RU) Управляйте устройством через приложение.
- (EL) Διαχειριστείτε τη συσκευή μέσω της εφαρμογής.
- (TR) Cihazı Uygulama aracılığıyla yönetin.
- (HE) היציקלפאה דרך רישומה תא להג
- (ZH) 通过App管理设备。
- (HI) ऐप के जरिए डिवाइस को मैनेज करें।
- (TH) จัดการอุปกรณ์ผ่านแอป
- (KO) 앱을 통해 장치를 관리합니다.
- (AR) قيعبطنتل ربع زاهجل غراد!



19

1. Download RAIN VISION App



2. Connect your device

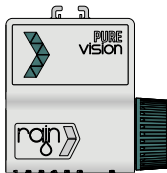

3. Control and program your device



HELP SCREEN Programming Information

- (EN) Help screens: Programming information.
- (IT) Schermate aiuto: Informazioni su programmazione.
- (FR) Écrans d'aide : informations sur la programmation.
- (DE) Hilfebildschirme: Programmierinformationen.
- (ES) Pantallas de ayuda: Información de programación.
- (PT) Telas de ajuda: informações de programação.
- (HU) Súgó képernyők: Programozási információk.
- (HR) Zasloni pomoći: Informacije o programiranju.
- (PL) Ekrany pomocy: Informacje o programowaniu.
- (RO) Ecrane de ajutor: Informații de programare.
- (SL) Zasloni pomoči: informacije o programiranju.
- (CS) Obrazovky nápovědy: Informace o programování.
- (SK) Obrazovky pomocníka: Informácie o programovaní. Помощні екрани:
- (BG) Информация за програмиране. Екрани довідки: інформація про програмування. Екрани справки:
- (UK) Інформація о программуванні. Οθήνες βοήθειας:
- (EL) Πληροφορίες προγραμματισμού.
- (TR) Yardım ekranları: Programlama bilgileri.
- (HE) מונבט עזרים : מידע על תכנות.
- (ZH) 帮助屏幕 : 编程信息。
- (HI) सहायता स्क्रीन: प्रोग्रामिंग जानकारी।
- (TH) หน้าที่ช่วยเหลื้: ข้อมูลการเขียนโปรแกรม
- (KO) 도움말 화면: 프로그래밍 정보.
- (AR) تاسول عم :مذع اسرمل شائش اش عجر ربل



Example of a HELP SCREEN



FIRST STARTUP Solenoids Closing

- (EN) First startup: Solenoids closing.
- (IT) Primo avvio: Chiusura dei solenoidi.
- (FR) Premier démarrage : fermeture des solénoïdes.
- (DE) Erster Start: Magnete schließen.
- (ES) Primera puesta en marcha: Cierre de solenoides.
- (PT) Primeira inicialização: Fechamento dos solenoides.
- (HU) Első indítás: A mágnesszelepek zárnak.
- (HR) Prvo pokretanje: Solenoidi se zatvaraju.
- (PL) Pierwsze uruchomienie: Zamykanie elektromagnesów.
- (RO) Prima pornire: Închiderea solenoizilor.
- (SL) Prvi zagon: Solenoidi se zapirajo.
- (CS) První spuštění: Elektromagnety se zavírají.
- (SK) Prvé spustenie: Solenoidy sa zatvárajú.
- (BG) Първо стартиране: Соленоидите се затварят.
- (UK) Перший запуск: соленоїди закриваються.
- (RU) Первый запуск: Закрытие соленоидов.
- (EL) Πρώτη εκκίνηση: Κλείσιμο ηλεκτρομαγνητικών.
- (TR) İlk çalıştırma: Solenoidler kapanıyor.
- (HE) בידיאוגולוס הריגס: הגושאר הלעפא.
- (ZH) 首次启动：电磁阀关闭。
- (HI) पहला स्टार्टअप: सोलनॉइड्स बंद हो रहा है।
- (TH) การเริ่มต้นครั้งแรก: การปิดโซลีนอยด์
- (KO) 첫 시작: 솔레노이드 폐쇄.
- (AR) تافلم قوالغ: لايغشت ادب لوأ قيبولول.



21

1



2

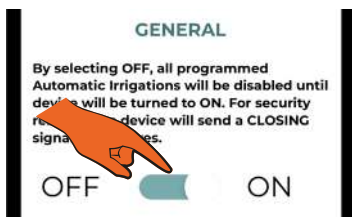

3



FIRST STARTUP Solenoids Closing

- (EN) First startup: Solenoids closing.
- (IT) Primo avvio: Chiusura dei solenoidi.
- (FR) Premier démarrage : fermeture des solénoïdes.
- (DE) Erster Start: Magnete schließen.
- (ES) Primera puesta en marcha: Cierre de solenoides.
- (PT) Primeira inicialização: Fechamento dos solenoides.
- (HU) Első indítás: A mágnesszelepek zárnak.
- (HR) Prvo pokretanje: Solenoidi se zatvaraju.
- (PL) Pierwsze uruchomienie: Zamykanie elektromagnesów.
- (RO) Prima pornire: Închiderea solenozilor.
- (SL) Prvi zagon: Solenoidi se zapirajo.
- (CS) První spuštění: Elektromagnety se zavírají.
- (SK) Prvé spustenie: Solenoidy sa zatvárajú.
- (BG) Първо стартиране: Соленоидите се затварят.
- (UK) Перший запуск: соленоїди закриваються.
- (RU) Первый запуск: Закрытие соленоидов.
- (EL) Πρώτη εκκίνηση: Κλείσιμο ηλεκτρομαγνητικών.
- (TR) İlk çalıştırma: Solenoidler kapanıyor.
- (HE) בידיאונולוט חריגס: הגושאר הלעפא.
- (ZH) 首次启动：电磁阀关闭。
- (HI) पहला स्टार्टअप: सोलनोइड्स बंद हो रहा है।
- (TH) การเริ่มต้นครั้งแรก: การปิดโซลีนอยด์
- (KO) 첫 시작: 솔레노이드 폐쇄.
- (AR) تافلم قوالغ: لايغشت ادب لوأ فيبيلول.

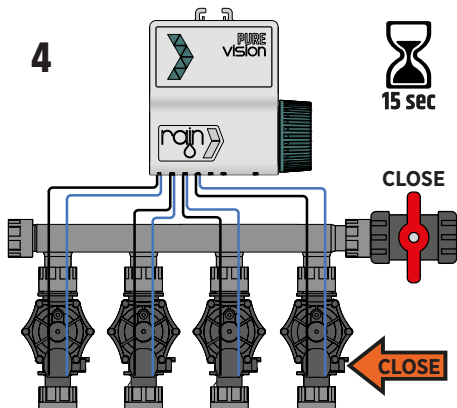

5



6



EN

Warranty and Declarations

RAIN spa, guarantees its customers that its products will be free from defects in materials and manufacturing for a period of two years from the purchase date.

For a period of two years from the purchase date we replace defective parts free of charge or components that will reveal defects if used in the normal conditions of use and maintenance (requiring proof of purchase). We reserve the right to inspect the defective part before replacing it.

RAIN spa will not be responsible for any costs or accessories or consequential damages, caused by a defect of the product.

The responsibility of RAIN spa under this warranty is limited only to the replacement of defective components.

To exercise your right to warranty, return the unit to your dealer with a copy of the receipt of payment.

Warning: Any unauthorized changes to this unit that is not expressly approved by the manufacturer for compliance could cancel the right to use this equipment and will void the warranty.

IT

Garanzia e Dichiarazioni

RAIN spa garantisce ai propri clienti che i suoi prodotti saranno privi di difetti per quanto riguarda materiali e lavorazioni per un periodo di due anni dalla data di acquisto.

Per un periodo di due anni a partire dalla data di acquisto sostituiamo senza spese i componenti difettosi o che si riveleranno tali se utilizzati nelle condizioni di utilizzo e di manutenzione normali (si richiede una prova d'acquisto).

Ci riserviamo il diritto di ispezionare la parte difettosa prima di sostituirla.

RAIN spa non sarà responsabile di eventuali costi o danni accessori o conseguenti causati da una difettosità del prodotto. La responsabilità di RAIN spa in virtù della presente garanzia, si limita esclusivamente alla sostituzione dei componenti difettosi.

Per esercitare il vostro diritto di garanzia, restituite l'unità al vostro rivenditore con una copia della ricevuta di acquisto. RAIN spa si riserva di valutare la merce resa.

Avvertenza: Eventuali modifiche non autorizzate su questa unità che non siano espressamente approvate da RAIN spa potrebbero annullare il diritto dell'utilizzatore di servirsi della presente apparecchiatura e della garanzia.

Attenzione: Questa apparecchiatura non è stata concepita per essere utilizzata da bambini piccoli o persone inabili senza la dovuta supervisione.

FR

Garantie:

Le groupe RAIN garantit ses produits en cas de défaut ou dysfonctionnement pendant 24 mois à compter de la date d'achat. Durant cette période, nous remplaçons gracieusement le produit non conforme ou ses composants sur présentation de la preuve d'achat auprès d'un de nos revendeurs.

Avant le remplacement, le groupe Rain se réserve le droit de demander au client l'envoi du dit produit aux frais de ce dernier afin de constater la panne effective et s'assurer qu'il ne s'agit pas d'un défaut d'installation ou d'utilisation. Ces derniers éléments annuleraient le droit à la garantie.

Attention:

Le groupe Rain decline toutes responsabilités quand aux éventuels dommages causés aux personnes, choses ou animaux résultant de l'utilisation du produit. Toute modification du produit non expressément validée par le groupe Rain annulera le droit à la garantie.

DE

Gewährleistung:

Die Gewährleistung beträgt zwei Jahre ab dem Kaufdatum der Ware. Innerhalb dieser Frist erhält der Händler, nach Vorlage des Kaufbelegs, eine Ersatzlieferung.

Vor dem Austausch behält sich RAIN S.p.A. das Recht vor, die Lieferung des Produkts (auf Kosten des Kunden) zu verlangen, um es auf Selbstverschulden oder unsachgemäße Behandlung zu überprüfen.

Dies könnte den Gewährleistungsanspruch aufheben.

Haftungsbeschränkung

RAIN S.p.A. haftet nicht für Schäden an Personen, Sachen oder Haustieren, die direkt oder indirekt aus der Verwendung des Produkts entstehen. Für etwaige, seitens des Bestellers oder Dritte, unsachgemäß, ohne vorherige Genehmigung, vorgenommene Änderungen oder Instandsetzungsarbeiten, wird keine Haftung übernommen.

ES

Garantía y declaraciones

RAIN spa, garantiza a sus clientes que sus productos estarán libres de defectos en materiales y fabricación durante un período de dos años a partir de la fecha de compra.

Durante un período de dos años a partir de la fecha de compra, reemplazamos las piezas defectuosas sin cargo o los componentes que revelarán defectos si se usan en las condiciones normales de uso y mantenimiento (que requieren prueba de compra). Nos reservamos el derecho de inspeccionar la pieza defectuosa antes de reemplazarla.

RAIN spa no será responsable de ningún costo o accesorio o daños consecuentes, causados por un defecto del producto.

La responsabilidad de RAIN spa bajo esta garantía se limita únicamente al reemplazo de componentes defectuosos.

Para ejercer su derecho a la garantía, devuelva la unidad a su distribuidor con una copia del recibo de pago.

Advertencia: Cualquier cambio no autorizado a esta unidad que no esté expresamente aprobado por el fabricante para su cumplimiento podría cancelar el derecho a usar este equipo y anulará la garantía.

PT

Garantia e Declarações

A RAIN spa, garante aos seus clientes que os seus produtos estarão isentos de defeitos de materiais e de fabrico durante um período de dois anos a partir da data de compra.

Por um período de dois anos a partir da data de compra, substituímos gratuitamente peças defeituosas ou componentes que apresentem defeitos se usados nas condições normais de uso e manutenção (exigindo comprovante de compra). Reservamo-nos o direito de inspeccionar a peça defeituosa antes de substituí-la.

A RAIN spa não se responsabiliza por quaisquer custos ou acessórios ou danos consecuentes, causados por um defeito do produto.

A responsabilidade da RAIN spa sob esta garantia limita-se apenas à substituição de componentes defeituosos.

Para exercer o seu direito à garantia, devolva a unidade ao seu revendedor com uma cópia do recibo de pagamento.

Aviso: Quaisquer alterações não autorizadas a esta unidade que não sejam expressamente aprovadas pelo fabricante para conformidade podem cancelar o direito de uso deste equipamento e anularão a garantia.

HU

Garancia és nyilatkozatok

A RAIN spa garantálja vásárlóinak, hogy termékei anyag- és gyártási hibáktól mentesek a vásárlástól számított két évig.

A vásárlás dátumától számított két évig ingyenesen kicseréljük a hibás alkatrészeket, vagy olyan alkatrészeket, amelyek a normál használati és karbantartási körülmények között történő használat esetén hibákat fednek fel (vásárlási igazolás szükséges). Fenntartjuk magunknak a jogot, hogy a hibás alkatrészt csere előtt megvizsgáljuk.

A RAIN spa nem vállal felelősséget a termék hibájából eredő költségekért, tartozékokéért vagy következményes károkéért.

A RAIN spa felelőssége a garancia értelmében csak a hibás alkatrészek cseréjére korlátozódik.

Jótállási jogának gyakorlásához küldje vissza a készüléket a kereskedőjének a fizetési bizonylat másolatával.

Figyelmeztetés: A készüléken végrehajtott bármilyen, a gyártó által kifejezetten nem jóváhagyott változtatás a berendezés használatának jogát és a garancia elvesztését vonhatja maga után.

HR

Jamstvo

Jamstvom društva RAIN S.p.A. su pokriveni svi kvarovi ili nepravilnosti proizvoda u razdoblju od 24 mjeseca od datuma kupovine.

U okviru ovog razdoblja će biti besplatno zamijenjeni svi nesukladni proizvodi ili njihovi neispravni dijelovi na temelju

predočenja dokaza o kupovini maloprodajnom mjestu koje je ispostavilo račun.

Prije zamjene društvo RAIN S.p.A. će imati pravo zahtijevati da mu proizvod bude dostavljen (na trošak kupca) kako bi se provjerilo radi li se o tvorničkoj greški ili je neispravnost proizvoda rezultat nepravilnog instaliranja i/ili uporabe. U ovom drugom slučaju, pravo na jamstvo proizvoda će biti nevažeće.

Upozorenja

Društvo RAIN S.p.A. odbacuje svaku odgovornost za bilo kakve štete nanesene osobama, stvarima ili kućnim ljubimcima do kojih bi moglo doći, neposredno ili posredno, uporabom ovog proizvoda.

Svaka izmjena proizvoda koju društvo RAIN S.p.A. nije izričito potvrdilo, mogla bi poništiti pravo korisnika na jamstvo ovog proizvoda kao i njegovo pravo korištenja iz sigurnosnih razloga.

PL

Gwarancje i postanowienia

RAIN spa gwarantuje swoim klientom, że produkty przez nich tworzone są wolne od wad materiałowych i produkcyjnych przez okres 2 lat od daty zakupu.

Przez okres dwóch lat od daty zakupu uszkodzone części lub części przejawiające wady podczas poprawnego użytkowania zostaną wymienione bezpłatnie na podstawie dowodu zakupu.

Firma zastrzega sobie prawo do wykonania na koszt Kupującego ekspertyzy wadliwej części przed wymienieniem jej na nową. RAIN spa nie odpowiada za żadne koszty czy potencjalne uszkodzenia spowodowane wadą produktu.

Odpowiedzialność RAIN spa niniejszej gwarancji jest ograniczona wyłącznie do wymiany wadliwych elementów.

Aby skorzystać z prawa do gwarancji, zwróć urządzenie do sprzedawcy wraz z kopią dowodu zapłaty.

RO

Garanție

Garanția RAIN S.p.A. acoperă produsele sale împotriva defectelor sau disfuncționalităților pentru o perioadă de 24 de luni de la data achiziționării.

În această perioadă, vom înlocui gratuit produsul neconform sau componentele sale defecte, la prezentarea dovezii de cumpărare către comerciantul cu amănuntul care l-a vândut.

Înainte de înlocuire, RAIN S.p.A. își rezervă dreptul de a solicita livrarea produsului (pe cheltuiala clientului) pentru a verifica defecțiunea sa intrinsecă și pentru a certifica faptul că aceasta nu rezultă din instalarea și / sau utilizarea incorectă. Aceste elemente din urmă ar anula, de fapt, dreptul la garanția produsului.

Avertismente

RAIN S.p.A. își declină orice responsabilitate pentru orice daune aduse persoanelor, lucrurilor sau animalelor de companie, care pot rezulta, direct sau indirect, din utilizarea produsului.

Orice modificare a produsului care nu este aprobată în mod expres de către RAIN S.p.A. poate anula dreptul utilizatorului la garanția produsului, precum și dreptul de utilizare a acestuia din motive de securitate.

SL

Garancija in izjave

RAIN spa svojim kupcem zagotavlja, da v njegovih izdelkih dve leti od datuma nakupa ni napak v materialih in proizvodnji.

V obdobju dveh let od datuma nakupa pokvarjene dele brezplačno zamenjamo ali sestavne dele, ki bodo odkrili napake, če se uporabljajo v običajnih pogojih uporabe in vzdrževanja (zahtevajo dokazilo o nakupu). Pridržujemo si pravico do pregleda okvarjenega dela, preden ga zamenjamo.

RAIN spa ne bo odgovoren za kakršne koli stroške ali dodatke ali posledično škodo, ki bi nastala zaradi okvare izdelka.

Odgovornost RAIN spa v okviru te garancije je omejena le na zamenjavo okvarjenih komponent.

Če želite uveljaviti svojo pravico do garancije, vrnite enoto prodajalcu s kopijo potrdila o plačilu.

Opozorilo: Vse nepooblaščen spremembe te enote, ki jih proizvajalec ni izrecno odobril za skladnost, lahko odpovejo pravico do uporabe te opreme in razveljavijo garancijo.

CS

Záruka a prohlášení

RAIN spa garantuje svým zákazníkům, že její produkty budou bez vad materiálu a výroby po dobu dvou let od data nákupu.

Po dobu dvou let od data nákupu bezplatně vyměníme vadné díly nebo součásti, které odhalí vady, pokud se používají za normálních podmínek použití a údržby (vyžaduje se doklad o koupi). Vyhrazuje si právo zkontrolovat vadný díl před jeho výměnou.

RAIN spa nenese odpovědnost za žádné náklady nebo příslušenství nebo následné škody způsobené vadou produktu.

Odpovědnost RAIN spa v rámci této záruky je omezena pouze na výměnu vadných součástí.

Chcete-li uplatnit své právo na záruku, vraťte jednotku prodejci s kopií potvrzení o platbě.

Varování: Jakékoli neautorizované změny této jednotky, které nejsou výslovně schváleny výrobcem pro shodu, mohou zrušit právo používat toto zařízení a zneplatnit záruku.

SK

Záruka

Spoločnosť RAIN S.p.A. poskytuje záruku na svoje produkty proti vadám alebo poruchám po dobu 24 mesiacov od dátumu nákupu. Počas tejto doby nahradí nevyhovujúci produkt alebo jeho chybnú časť bezplatne, pokiaľ bude doložené potvrdenie o nákupe predajcovi, ktorý ho vystavil.

Pred výmenou si spoločnosť RAIN S.p.A. vyhradzuje právo na požiadavku doručenia produktu (na náklady zákazníka) za účelom overenia jeho skutočnej závady a potvrdenia, že závada nie je spôsobená nesprávnou inštaláciou a/alebo použitím. Tieto spomenuté príčiny by mohli mať za následok zrušenie práva na poskytnutie záruky produktu.

Upozomenia

Spoločnosť RAIN S.p.A. odmieta plnú zodpovednosť za akékoľvek škody spôsobené osobám, veciam alebo zvieratám, ktoré môžu vzniknúť priamo alebo nepriamo používaním tohto produktu.

Akákoľvek úprava produktu, ktorá nie je vyslovene potvrdená spoločnosťou RAIN S.p.A., môže zrušiť užívateľské práva na záruku tohto produktu, ako aj práva na jeho použitie z bezpečnostných dôvodov.

BG

Гаранция

RAIN S.p.A. дава гаранция за продуктите си за дефекти или проблеми за период от 24 месеца от датата на закупуване. През този период ние ще заменим дефектните продукти или части след доказателство за покупка. Преди да заменим даден продукт, ние се ползваме от правото си да проверим рекламацията и дали тя не е по вина на неправилна инсталация или използване.

Предупреждение

RAIN S.p.A. отхвърля всякаква отговорност за всякакви повреди, причинени на лица, неща или домашни любимци, които могат пряко или косвено да произтичат от използването на продукта.

Всяко изменение на продукта, което не е изрично одобрено от RAIN S.p.A., може да анулира правото на Потребителя да използва гаранцията за продукта.

UK

Гарантійні обов'язки

Компанія RAIN S.p.A. поширює гарантійні обов'язки на її продукти у випадку виробничих дефектів або несправностей на період до 24 місяців від дати покупки. В продовж цього періоду ми замінимо несправний продукт або його дефектні компоненти безкоштовно, після засвідчення факту покупки продавцю, що реалізував дану продукцію.

Перед заміною компанія RAIN S.p.A. залишає за собою право замовити доставку продукту (за рахунок Покупця), щоб перевірити його внутрішні дефекти та підтвердити, що несправність не є результатом неввірного встановлення та/або використання. Неправильне встановлення та експлуатація пристрою знімають гарантійні обов'язки компанії на продукт.

RU

Предупреждение

RAIN S.p.A. снимает с себя всю ответственность за любой ущерб людям, вещам или домашним животным, которые могут прямо или косвенно пострадать от использования продукта.

Любая модификация продукта, не предусмотренная и не одобренная компанией RAIN S.p.A., может аннулировать право Пользователя на гарантию на продукт, а также не гарантирует его дальнейшее безопасное функционирование.

Гарантийные обязательства

Компания RAIN S.p.A. распространяет гарантийные обязательства на ее продукты в случае заводских дефектов или неисправностей на период в 24 месяца от даты покупки. В течение этого периода мы заменим неисправный продукт или его дефектные компоненты бесплатно, после предоставления свидетельства факта покупки продавцу.

Перед заменой компания RAIN S.p.A. оставляет за собой право запросить доставку продукта (за счет Клиента), чтобы проверить его внутреннюю дефектность и подтвердить, что неисправность не является результатом неправильной установки и/или использования. Неправильная установка и эксплуатация снимают гарантийные обязательства компании на продукт.

EL

Εγγύηση

Η RAIN S.p.A. καλύπτει τα προϊόντα της έναντι βλαβών ή δυσλειτουργιών για περίοδο 24 μηνών από την ημερομηνία αγοράς τους. Εντός αυτής της περιόδου, τα έχοντα βλάβη προϊόντα ή εξαρτήματά τους αντικαθίστανται δωρεάν, με την επίδειξη της απόδειξης αγοράς στο κατάστημα από το οποίο αγοράστήκαν.

Πριν την αντικατάσταση, η RAIN S.p.A. διατηρεί το δικαίωμα να ζητήσει την επιστροφή του προϊόντος από τον πελάτη (με δικά του έξοδα), ώστε να διαπιστωθεί ότι η βλάβη δεν προήλθε από κακή εγκατάσταση ή χρήση του προϊόντος. Σε περίπτωση κακής χρήσης ή εγκατάστασης δεν ισχύει η εγγύηση.

Προειδοποιήσεις

Η RAIN S.p.A. δεν φέρει ευθύνη για οποιαδήποτε ζημιά σε άτομα, αντικείμενα ή κατοικίδια προέλθει έμμεσα ή άμεσα από την χρήση του προϊόντος.

Κάθε τροποποίηση του προϊόντος που δεν έχει εγκριθεί ρητά από την RAIN S.p.A. μπορεί να ακυρώσει το δικαίωμα του χρήστη στην εγγύηση, όπως επίσης και το δικαίωμα χρήσης του προϊόντος, για λόγους ασφαλείας.

TR

Garanti

RAIN S.p.A., ürünlerinde oluşabilecek tüm hasar veya arızaları, alındığı tarihten itibaren 24 ay içerisinde, karşılama-ktaadır.

Bu süre içerisinde, uygun olmayan ürün veya ilgili arızalı parçayı, ürünün ilgili bayiden alınımın kanıtlanması şartıyla bedelsiz olarak değiştiriyoruz.

Değişim öncesi RAIN S.p.A., ürünün hatalı olduğunu teyit etmek ve hatanın hatalı montaj ve/veya kullanımdan kaynaklanmadığının ortaya çıkartılması için ilgili ürünün kendisine sevkiyatını talep edebilir (bedeli müşteride olacak şekilde). Hatalı montaj ve/veya kullanım durumunda ürün garantisi geçerli değildir.

Uyarılar

RAIN S.p.A., ürünün kullanımı sonucu herhangi bir kişi, evcil hayvan veya cisme gelebilecek direkt veya indirekt hiçbir yaralanma veya hasarda sorumluluk taşımaz.

RAIN S.p.A. tarafından açık bir şekilde onaylanmamış, ürün üzerinde yapılan herhangi bir değişiklik, kullanıcının ürün garantisi üzerindeki haklarını hükümsüz kılabilir. Ayrıca böyle bir değişiklik sonucu güvenlik nedeniyle kullanıcının kullanım hakları da hükümsüz olabilir

HE

אחריות והצהרות

מבטיחה ללקוחותיה שמוצריה יהיו נקיים מפגמים בחומרים ובייצור לתקופה של שנתיים ממועד הרכישה, RAIN spa, לתקופה של שנתיים ממועד הרכישה או מחליפים חלקים פגומים ללא תשלום או רכיבים שישפז פגמים אם נעשה בהם שימוש בתנאי שימוש ותחזוקה רגילים (המחייבים הוכחת רכישה). או שומרים לעצמנו את הזכות לבדוק את החלק הפגום לפני החלפתו. לא יהיה אחראי לכל עלויות או אביזרים או נזקים תוצאתיים, הנגרמים מפגם במוצר RAIN spa.

במסגרת האחריות זו מוגבלת רק להחלפת רכיבים פגומים RAIN spa האחריות. כדי לממש את זכותך לאחריות, הזור את היחידה למשווק שלך עם עותק של הקבלה על התשלום. אזרה: כל שינוי לא מורשה ביחידה זו שלא אושר במפורש על ידי היצרן לתאימות עלול לבטל את הזכות להשתמש בציוד זה ולבטל את האחריות.

ZH

保修

RAIN S.p.A.将承担自购买之日起24个月内其产品的缺陷或故障。

在此期间，凭零售商给出的购买凭证，我们将免费更换不合格产品或带缺陷部件。

在更换之前，RAIN S.p.A.保留要求交还产品的权利（费用由客户承担），以验证其内在缺陷并证明其不是由于错误安装和/或使用造成的。后面所提的这些因素将使产品保修权无效。

警告

RAIN S.p.A.对使用该产品可能直接或间接导致的对人、物或宠物造成的任何损害不承担任何责任。

任何未经RAIN S.p.A.明确批准对产品的修改都可以取消用户的产品保修权，出于安全原因，用户的使用权也被取消。

HI

वारंटी और घोषणाएं

रेन स्पा, अपने ग्राहकों को गारंटी देता है कि उसके उत्पाद खरीद की तारीख से दो साल की अवधि के लिए सामग्री और निर्माण में दोषों से मुक्त होंगे।

खरीद की तारीख से दो साल की अवधि के लिए हम दोषपूर्ण भागों को नि: शुल्क या घटकों को प्रतिस्थापित करते हैं जो उपयोग और रखरखाव की सामान्य स्थितियों (खरीद के प्रमाण की आवश्यकता) में उपयोग किए जाने पर दोषों को प्रकट करेंगे। हम इसे बदलने से पहले दोषपूर्ण भाग का निरीक्षण करने का अधिकार सुरक्षित रखते हैं।

रेन स्पा उत्पाद की खराबी के कारण किसी भी कीमत या एक्सेसरीज या परिणामी नुकसान के लिए जिम्मेदार नहीं होगा।

इस वारंटी के तहत रेन स्पा की जिम्मेदारी केवल दोषपूर्ण घटकों के प्रतिस्थापन तक सीमित है।

वारंटी के अपने अधिकार का प्रयोग करने के लिए, अगुतान की रसीद की एक प्रति के साथ यूनिट को अपने डीलर को लौटा दें।

चेतावनी: इस इकाई में कोई भी अनधिकृत परिवर्तन जो अनुपालन के लिए निर्माता द्वारा स्पष्ट रूप से अनुमोदित नहीं है, इस उपकरण के उपयोग के अधिकार को रद्द कर सकता है और वारंटी को खत्म कर देगा।

TH

การรับประกันและประกาศ

RAIN spa รับประกันลูกค้าว่าผลิตภัณฑ์ของบริษัทจะปราศจากข้อบกพร่องในด้านวัสดุและการผลิตเป็นระยะเวลาสองปีนับจากวันที่ซื้อ

เป็นระยะเวลาสองปีนับจากวันที่ซื้อ เราจะเปลี่ยนชิ้นส่วนที่บกพร่องโดยไม่เสียค่าใช้จ่ายหรือส่วนประกอบที่จะเปิดเมฆข้อบกพร่องหากใช้ในสภาพการใช้งานปกติและการบำรุงรักษา (ต้องมีหลักฐานการซื้อ) ขอสงวนสิทธิ์ในการตรวจสอบชิ้นส่วนที่ชำรุดก่อนเปลี่ยน

RAIN spa จะไม่รับผิดชอบต่อค่าใช้จ่ายหรืออุปกรณ์เสริมใดๆ หรือความเสียหายที่เป็นผลสืบเนื่องที่เกิดจากข้อบกพร่องของผลิตภัณฑ์

ความรับผิดชอบของ RAIN spa ภายใต้การรับประกันนี้จำกัดเฉพาะการเปลี่ยนส่วนประกอบที่บกพร่องเท่านั้น

หากต้องการใช้สิทธิ์การรับประกัน ให้ส่งคืนเครื่องไปยังตัวแทนจำหน่ายพร้อมสำเนาใบเสร็จรับเงิน

คำเตือน: การเปลี่ยนแปลงใดๆ ในหน่วยนี้โดยไม่ได้รับอนุญาตซึ่งไม่ได้รับการอนุมัติอย่างชัดเจนจากผู้ผลิตสำหรับการปฏิบัติตามข้อกำหนด อาจยกเลิกสิทธิ์ในการใช้อุปกรณ์นี้และจะทำให้การรับประกันเป็นโมฆะ

KO

보증 및 선언

RAIN 스파는 제품 구입일로부터 2년 동안 재료 및 제조상의 결함이 없음을 고객에게 보증합니다.

구입일로부터 2년 동안 정상적인 사용 및 유지 보수 조건에서 사용하는 경우 결함이 있는 부품 또는 결함이 있는 부품을 무료로 교체해 드립니다(구매 증명 필요). 우리는 교체하기 전에 결함이 있는 부품을 검사할 권리가 있습니다.

RAIN spa는 제품의 결함으로 인해 발생하는 비용이나 액세서리 또는 결과적 손해에 대해 책임을 지지 않습니다.

이 보증에 따른 RAIN spa의 책임은 결함이 있는 구성 요소의 교체에만 국한됩니다.
보증에 대한 권리를 행사하려면 지불 영수증 사본과 함께 장치를 대리점에 반환하십시오.
경고: 제조업체가 규정 준수에 대해 명시적으로 승인하지 않은 무단 변경은 이 장비를 사용할 수 있는 권한을 취소하고 보증을 무효화할 수 있습니다.

AR

الضمان والإقرارات

لعملائها خلو منتجاتها من عيوب الخامات والتصنيع لمدة عامين من تاريخ الشراء RAIN spa تضمن لمدة عامين من تاريخ الشراء ، نقوم باستبدال الأجزاء المعيبة مجاناً أو المكونات التي ستكشف عن العيوب إذا تم استخدامها في ظروف الاستخدام والصيانة العادية (تتطلب إثبات الشراء). نحتفظ بالحق في فحص الجزء المعيب قبل استبداله.مسؤولة عن أي تكاليف أو ملحقات أو أضرار لاحقة ناتجة عن عيب في المنتج RAIN spa لن تكون بموجب هذا الضمان على استبدال المكونات المعيبة فقط RAIN spa تقتصر مسؤولية ممارسة حقك في الضمان ، قم بإعادة الوحدة إلى الوكيل الذي تتعامل معه مع نسخة من إيصال الدفع تحذير: أي تغييرات غير مصرح بها لهذه الوحدة لم يتم اعتمادها صراحةً من قبل الشركة المصنعة للامتثال قد تلغي الحق في استخدام هذا الجهاز وستبطل الضمان



RAIN S.p.A.
Via Kennedy, 38/40
20023 Cerro Maggiore (MI)
ITALY
www.rain.it

PURE VISION

Battery Powered Irrigation Controller

Li-ion 18650 2000mAh

Input: 5V \equiv 700mA

Made in Italy

Models:

200.2150000

200.2250000

200.2450000

200.2650000



Certificate of Conformity to European Directives

Rain SpA declares that the irrigation controller complies with the standards of the European Directives of "electromagnetic compatibility" (2014/30/EU), "low voltage" (2014/35/EU).



This symbol means the product must not be discarded as household waste and should be delivered to an appropriate collection facility for recycling.

Proper disposal and recycling help protect natural resources, human health, and the environment. For more information on disposal and recycling of this product, contact your local municipality, disposal service, or the shop where you bought this product.

Please dispose of used batteries properly, following local regulations. Do NOT incinerate.

IP68

The IP Code is defined in IEC standard 60529 which classifies and rates the degree of protection provided by mechanical casings and electrical enclosures against intrusion, dust, accidental contact, and water.

IP68 protection: No ingress of dust, complete protection against contact (dust-tight). The equipment is suitable for continuous immersion in water under the following conditions: up to 1 meter of freshwater for up to 30 minutes.